

**Zarząd Drog i Zieleni w Suwałkach**  
 Usługowo z uwzględnieniem energii znowocześnie  
 w partnerstwie z: **AKA-GA-LE-NO-ART-28-16-05**  
 Znak **OKR/5050-7-CE/AB/16/28/16-05**  
 Smukliki data: **AKA-GA-LE-NO**  
**CIĘCOWNIKIWA DOTYCZY**  
**KKS NR E1-43**  
**D Y R E K T O R**  
 Zarząd Drog, Zieleni w Suwałkach  
 mgr inż. **Tomasz Karasinski**

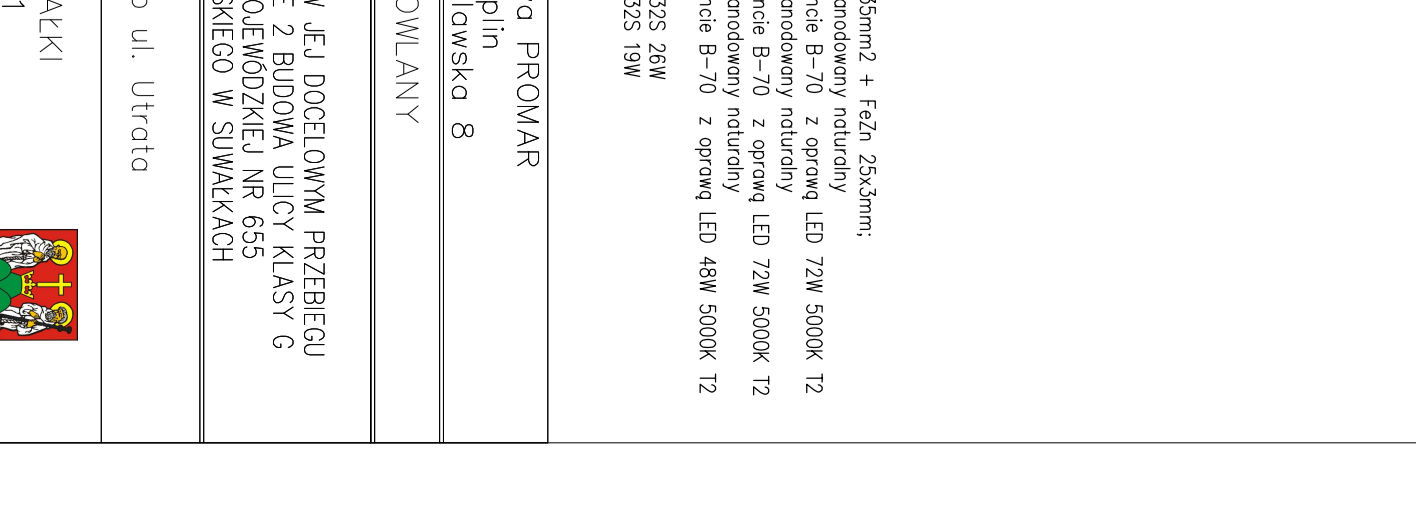

ROZDZIENICA TUNELU "RT"

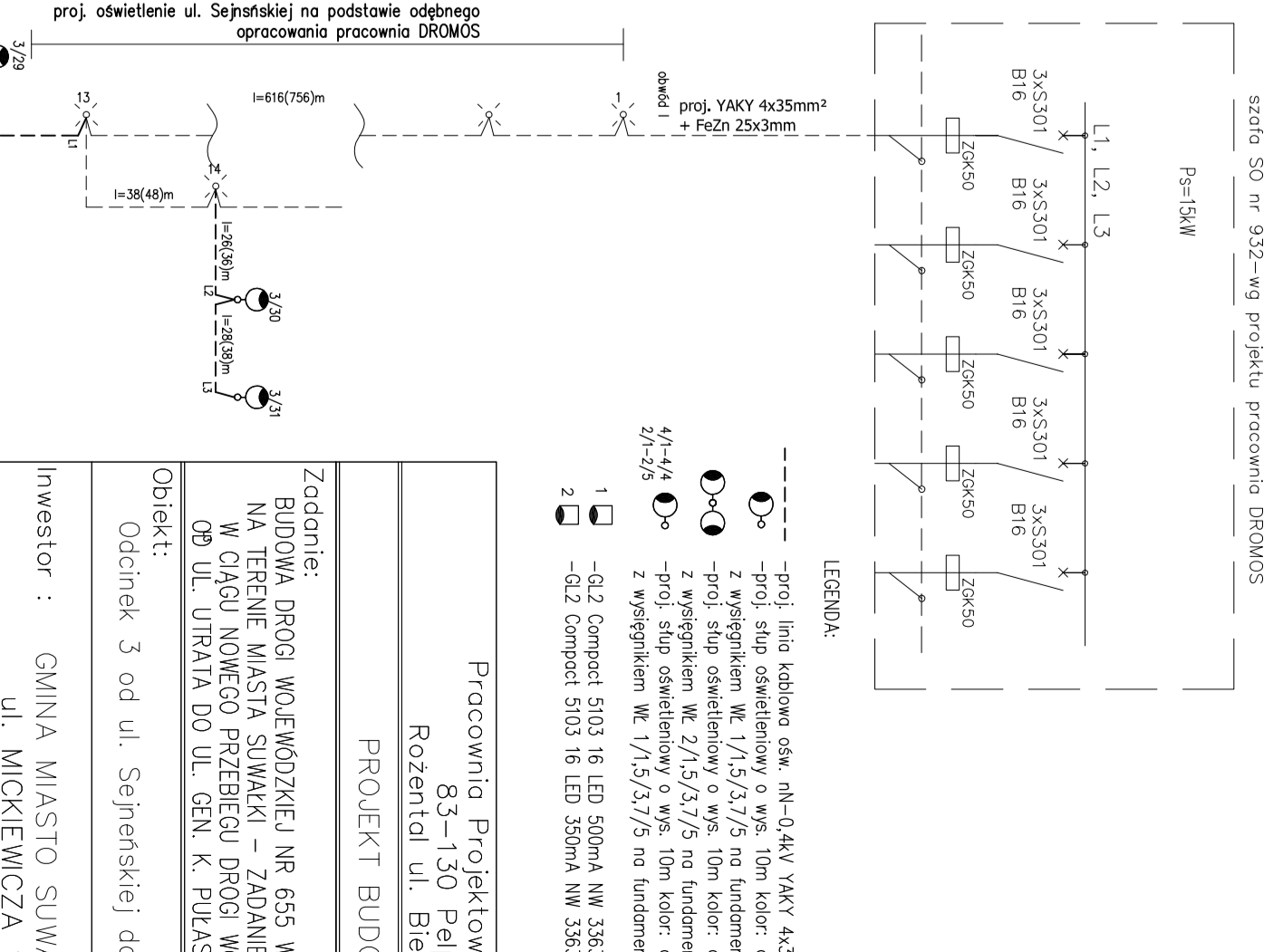
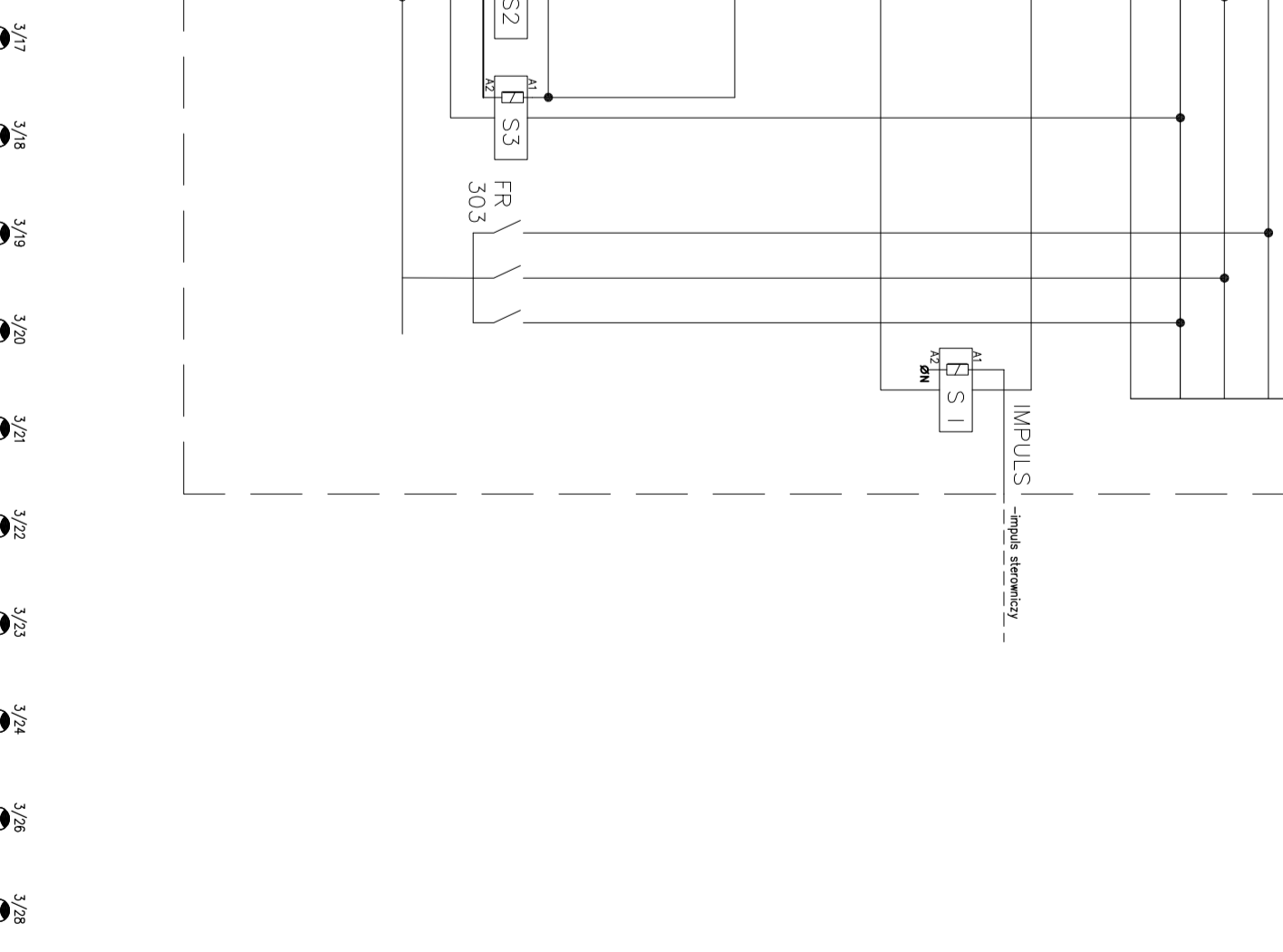
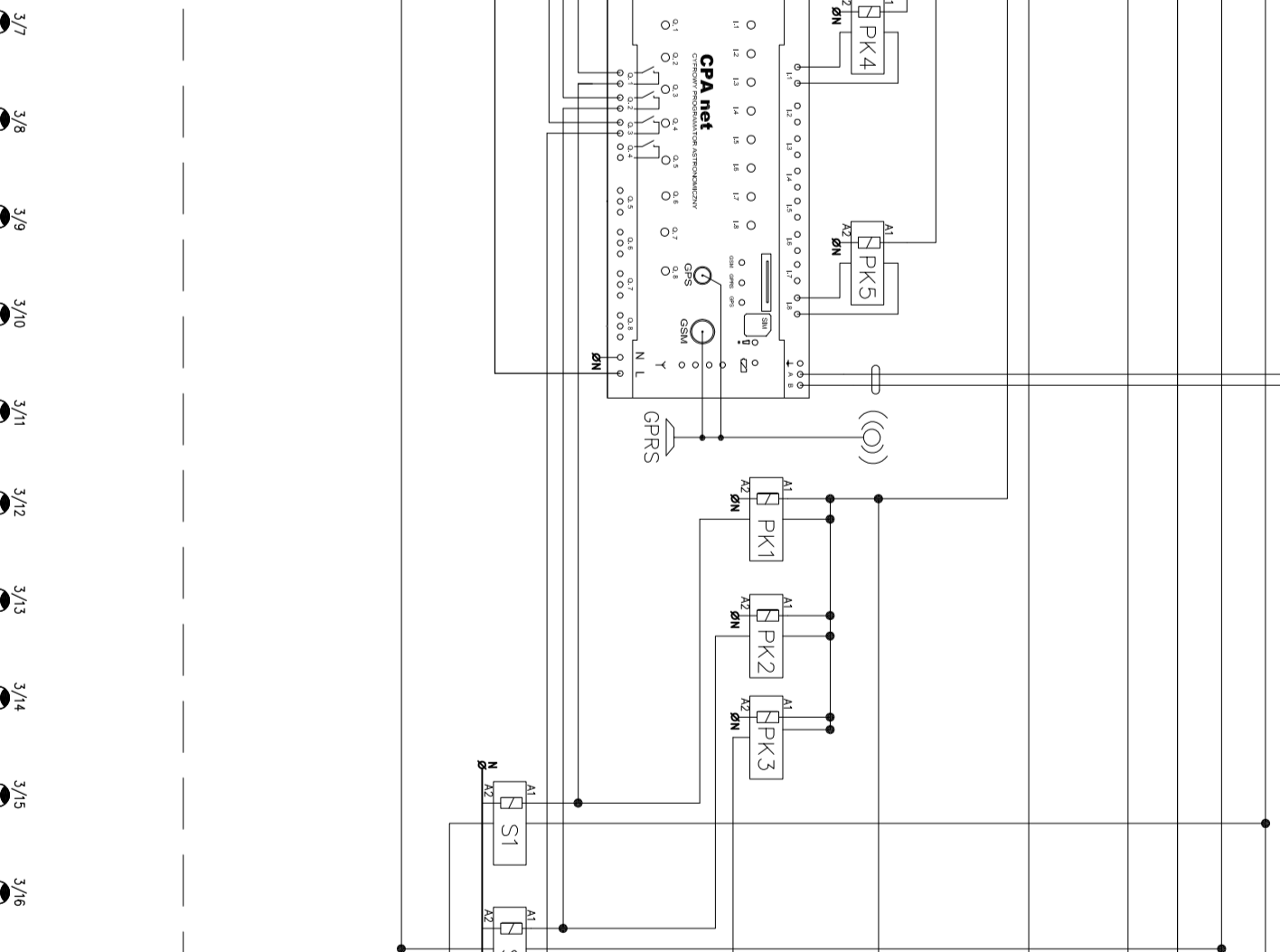
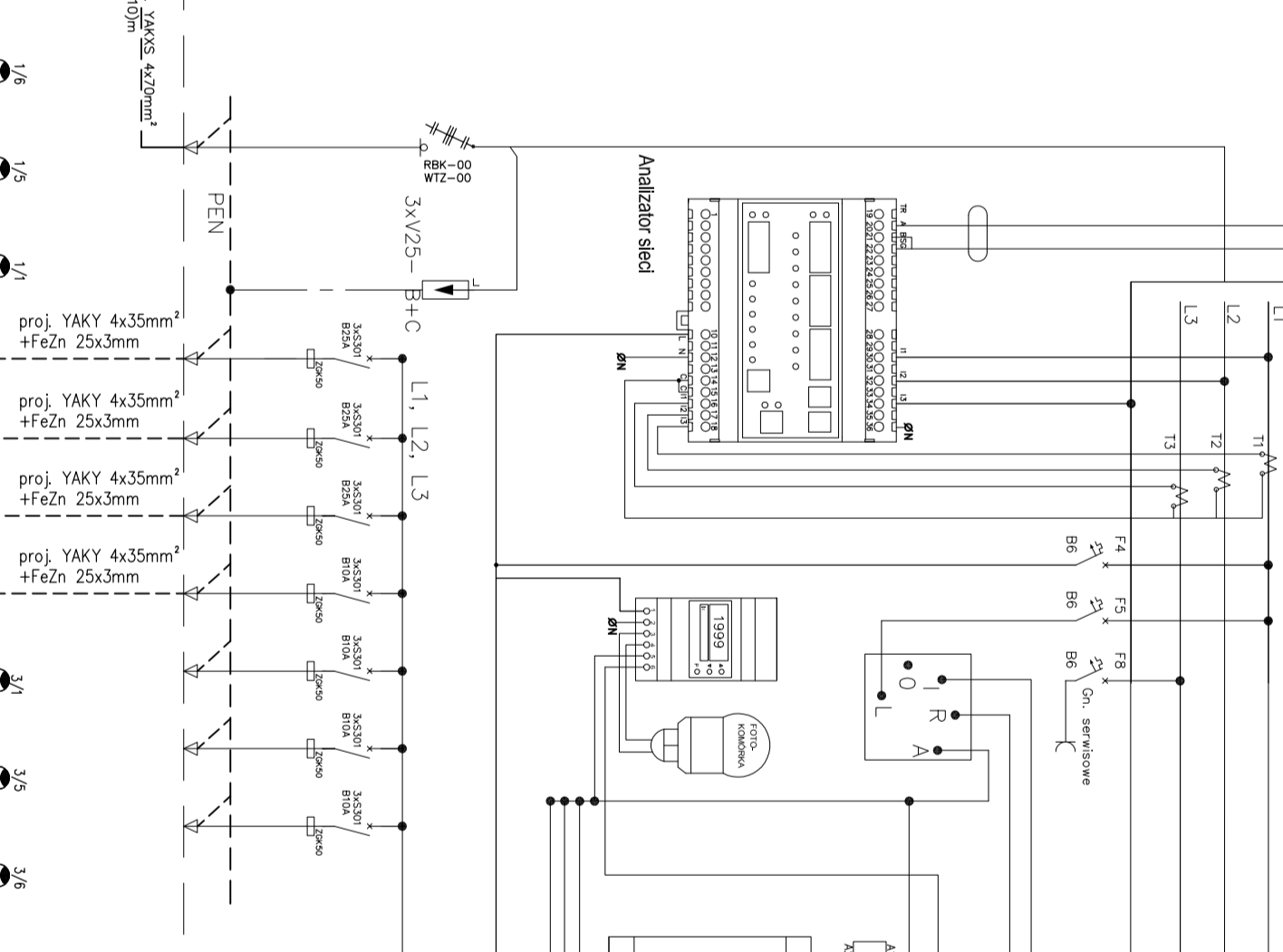
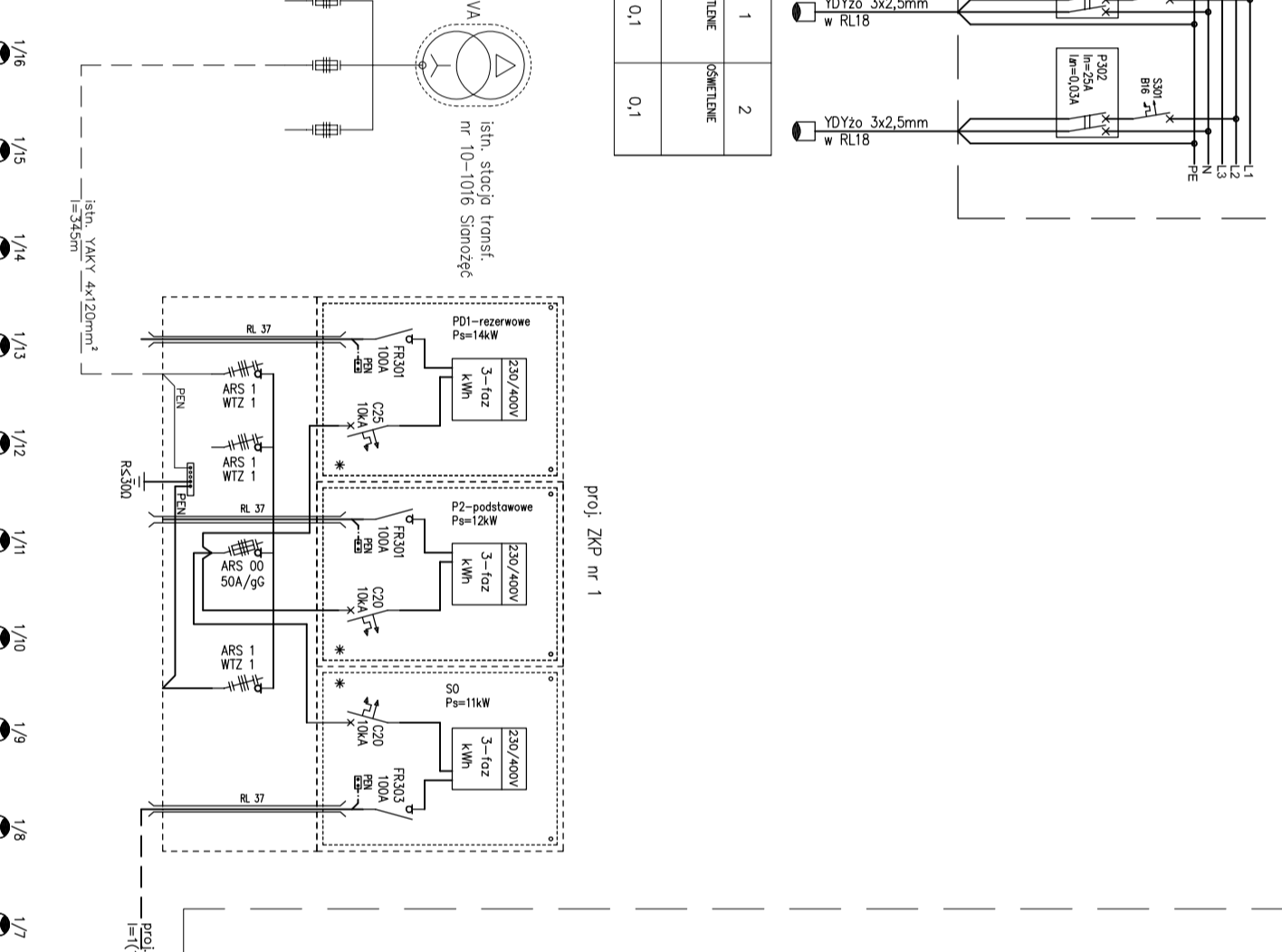
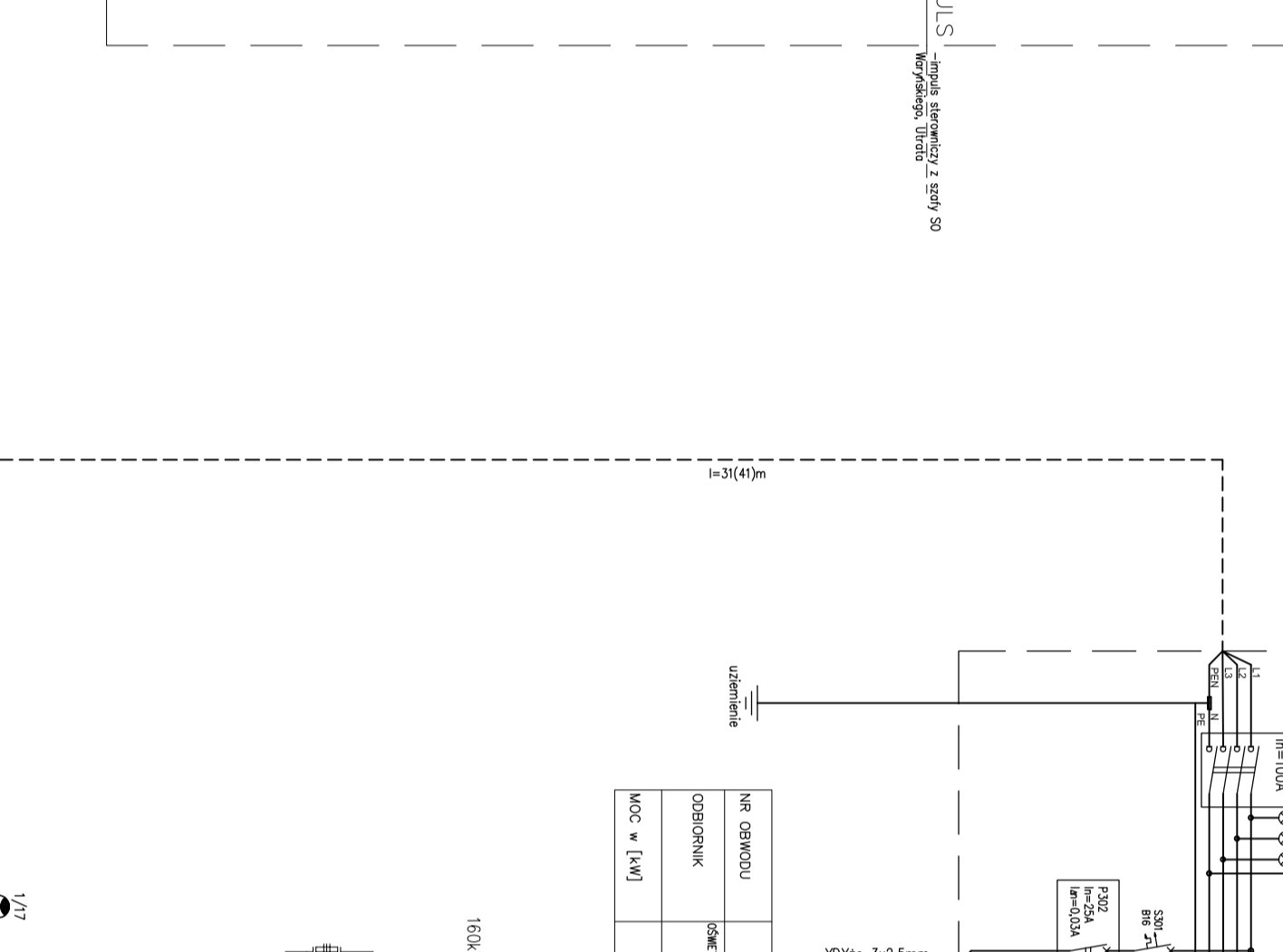
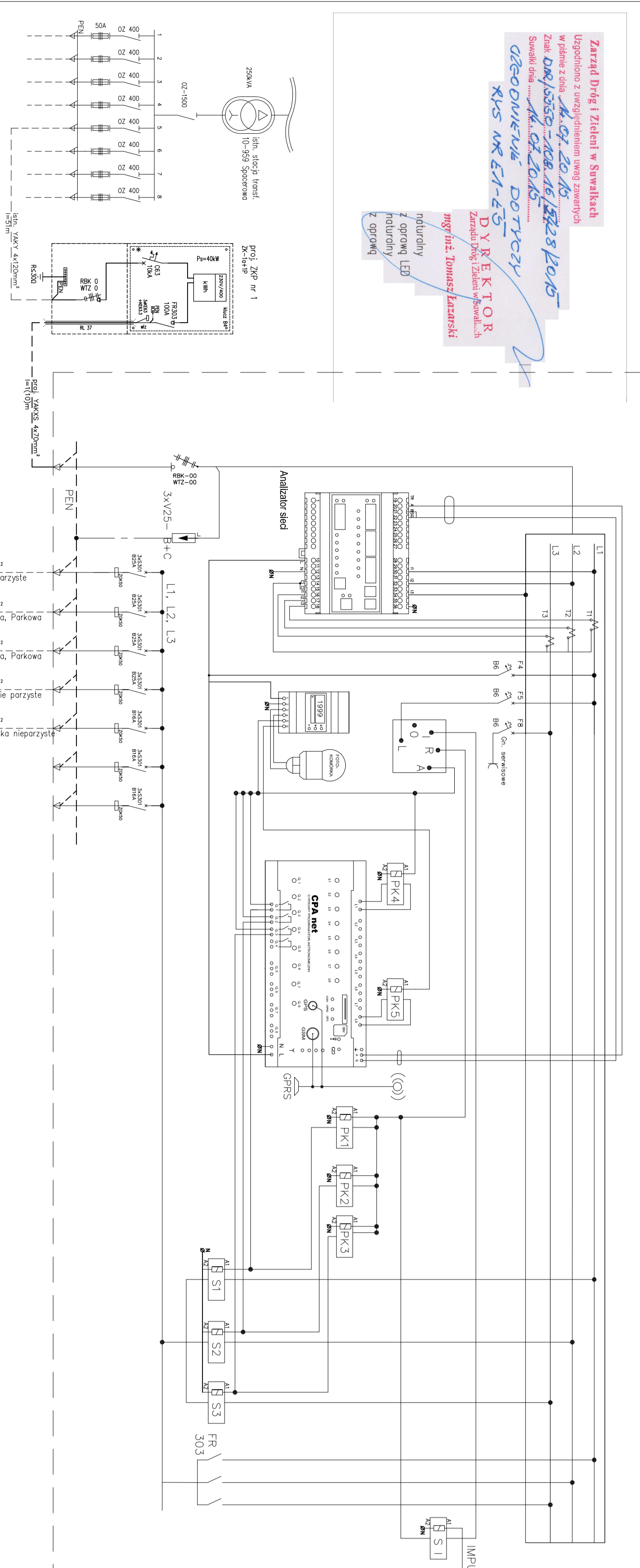
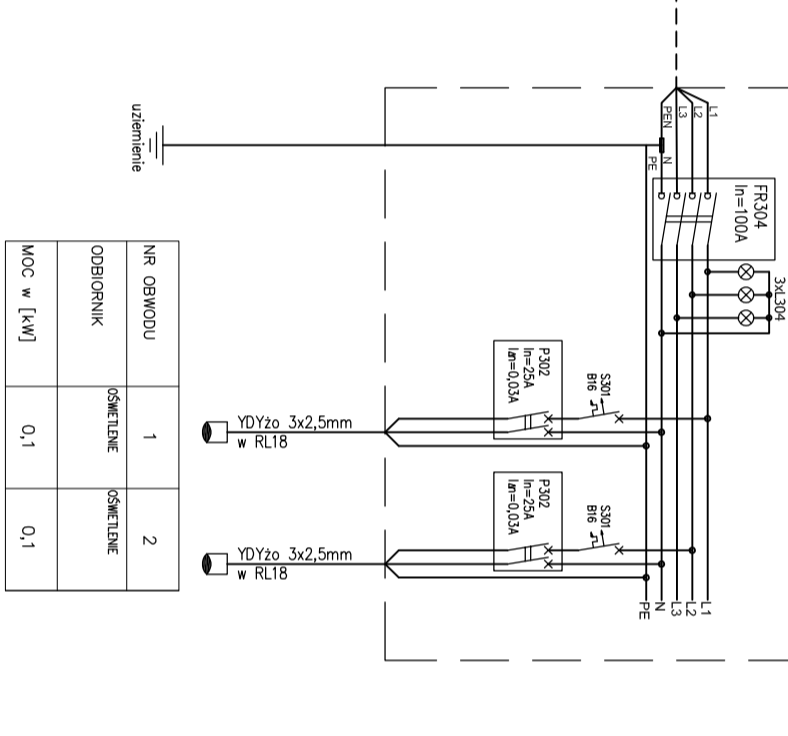

NR OBMIOTU	OPAKOWANIE	LOKALIZACJA
1	OPAKOWANIE	LOKALIZACJA
2	OPAKOWANIE	LOKALIZACJA

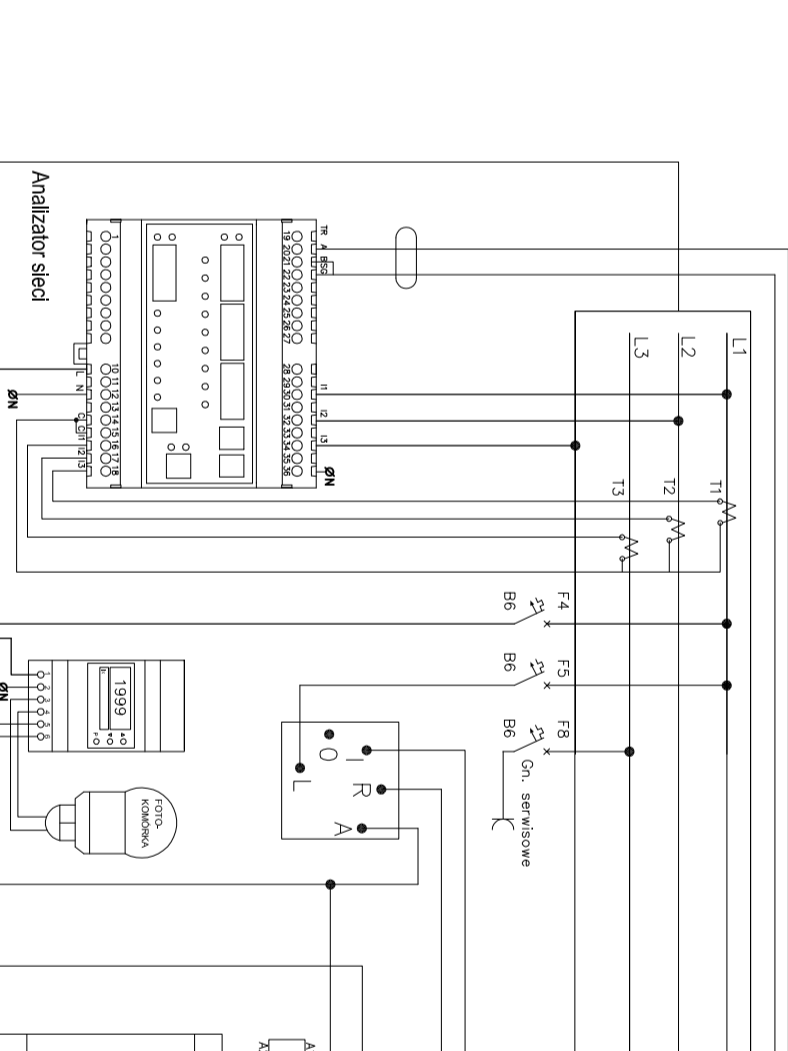

**Zarząd Drog i Zieleni w Suwałkach**  
 Usługowo z uwzględnieniem energii znowocześnie  
 w partnerstwie z: **AKA-GA-LE-NO-ART-28-16-05**  
 Znak **OKR/5050-7-CE/AB/16/28/16-05**  
 Smukliki data: **AKA-GA-LE-NO**  
**CIĘCOWNIKIWA DOTYCZY**  
**KKS NR E1-43**  
**D Y R E K T O R**  
 Zarząd Drog, Zieleni w Suwałkach  
 mgr inż. **Tomasz Karasinski**

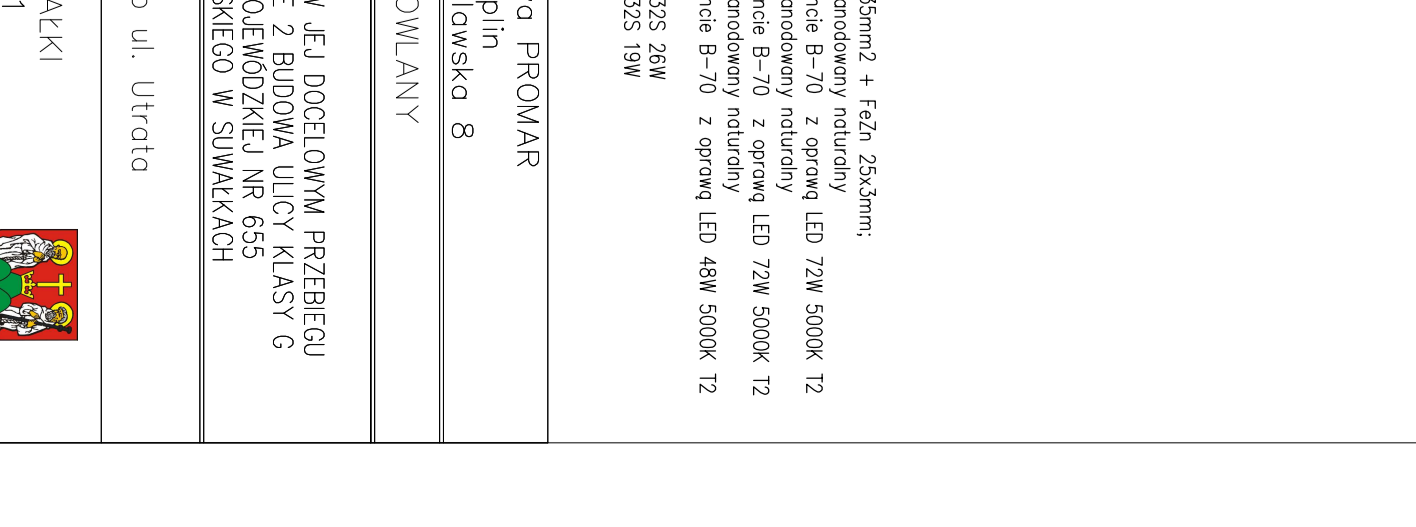
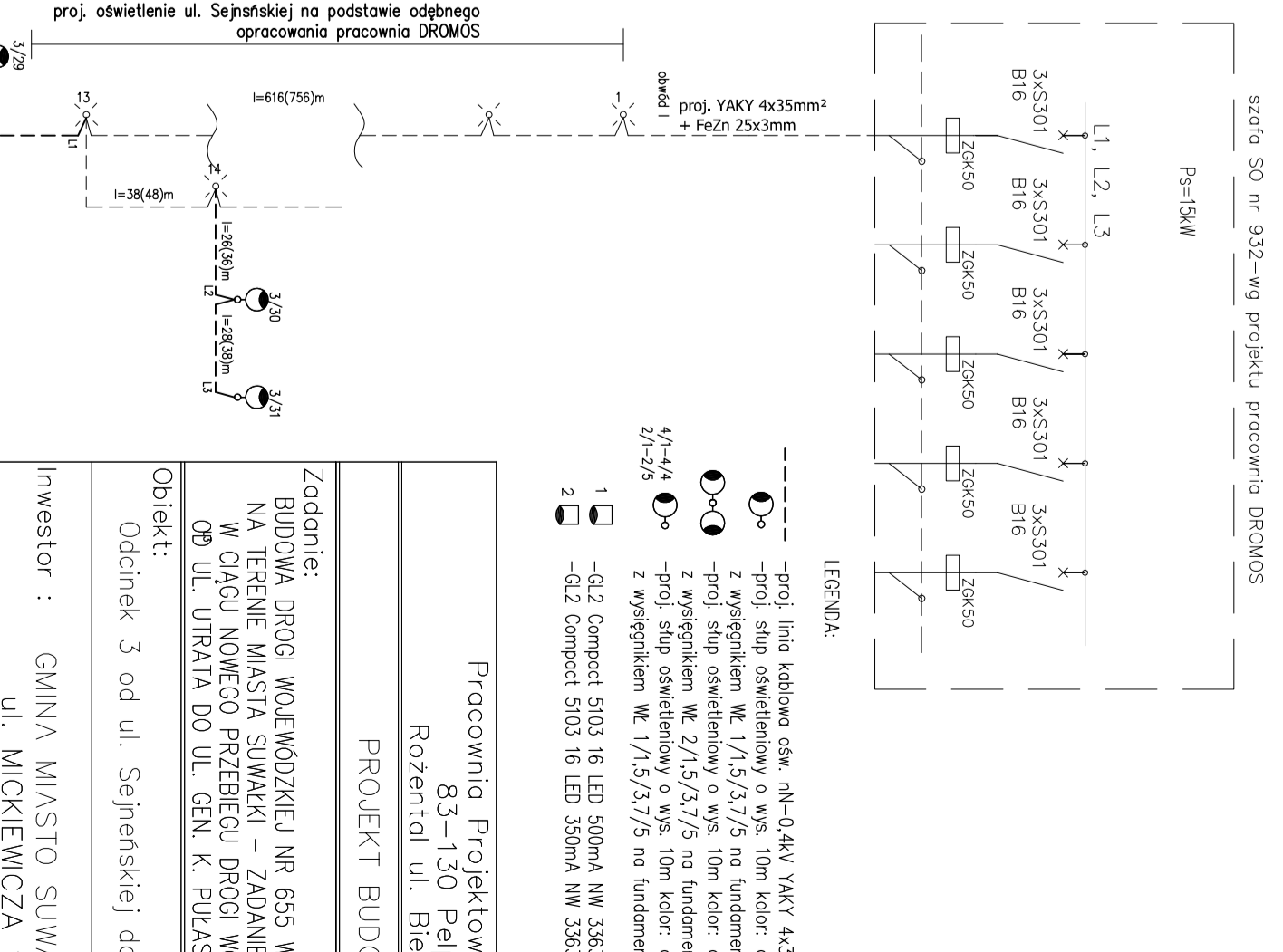
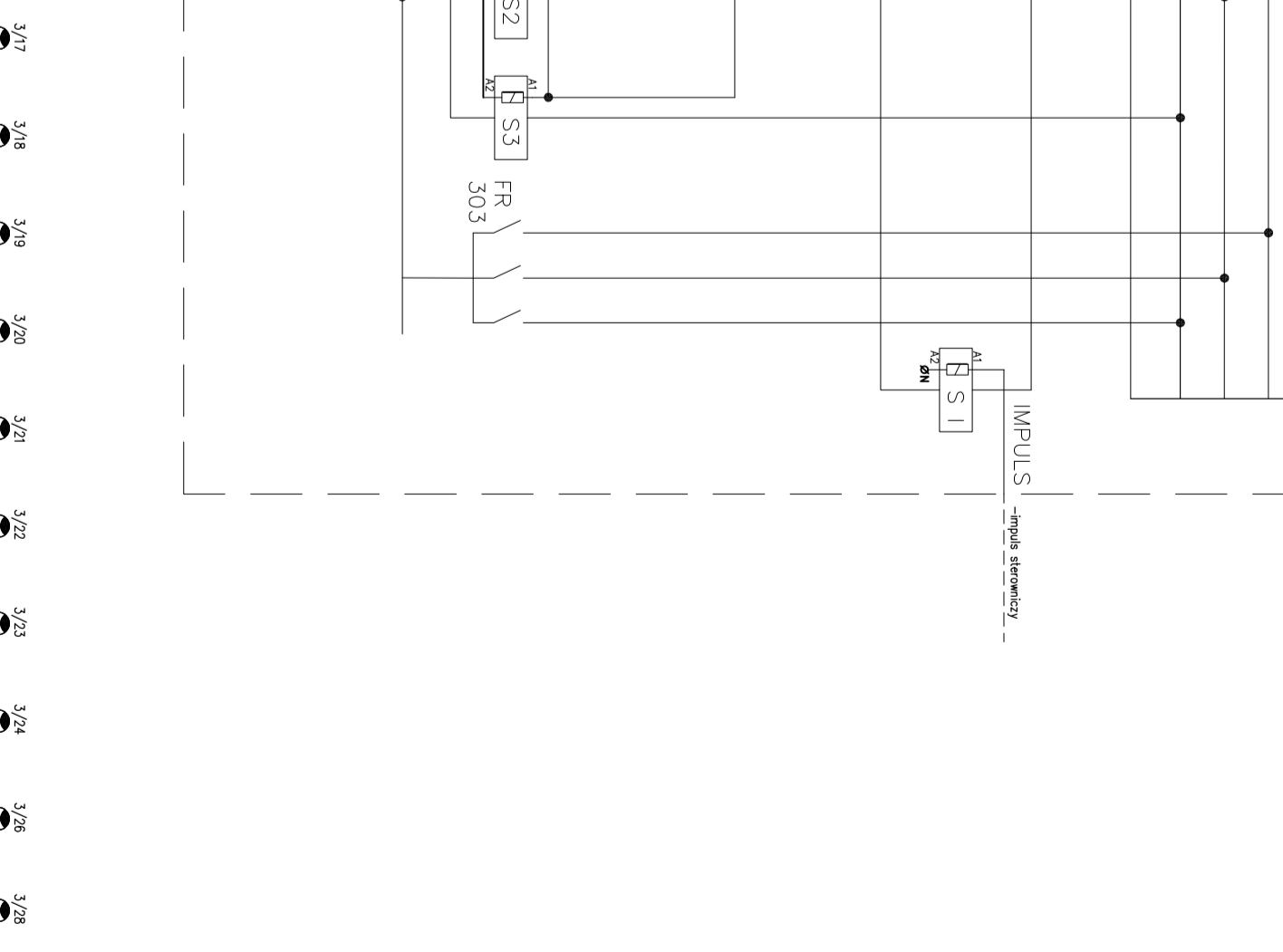
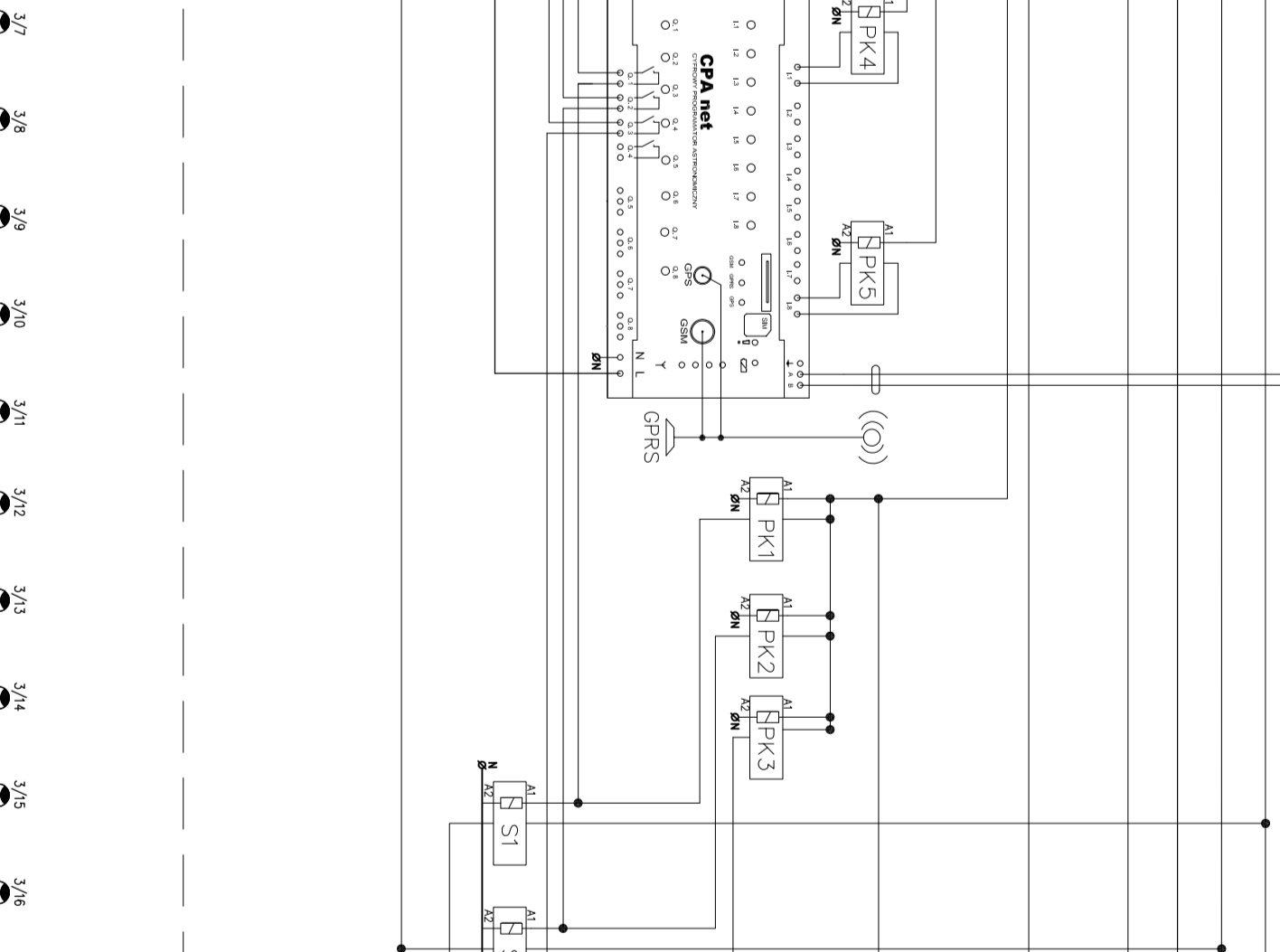
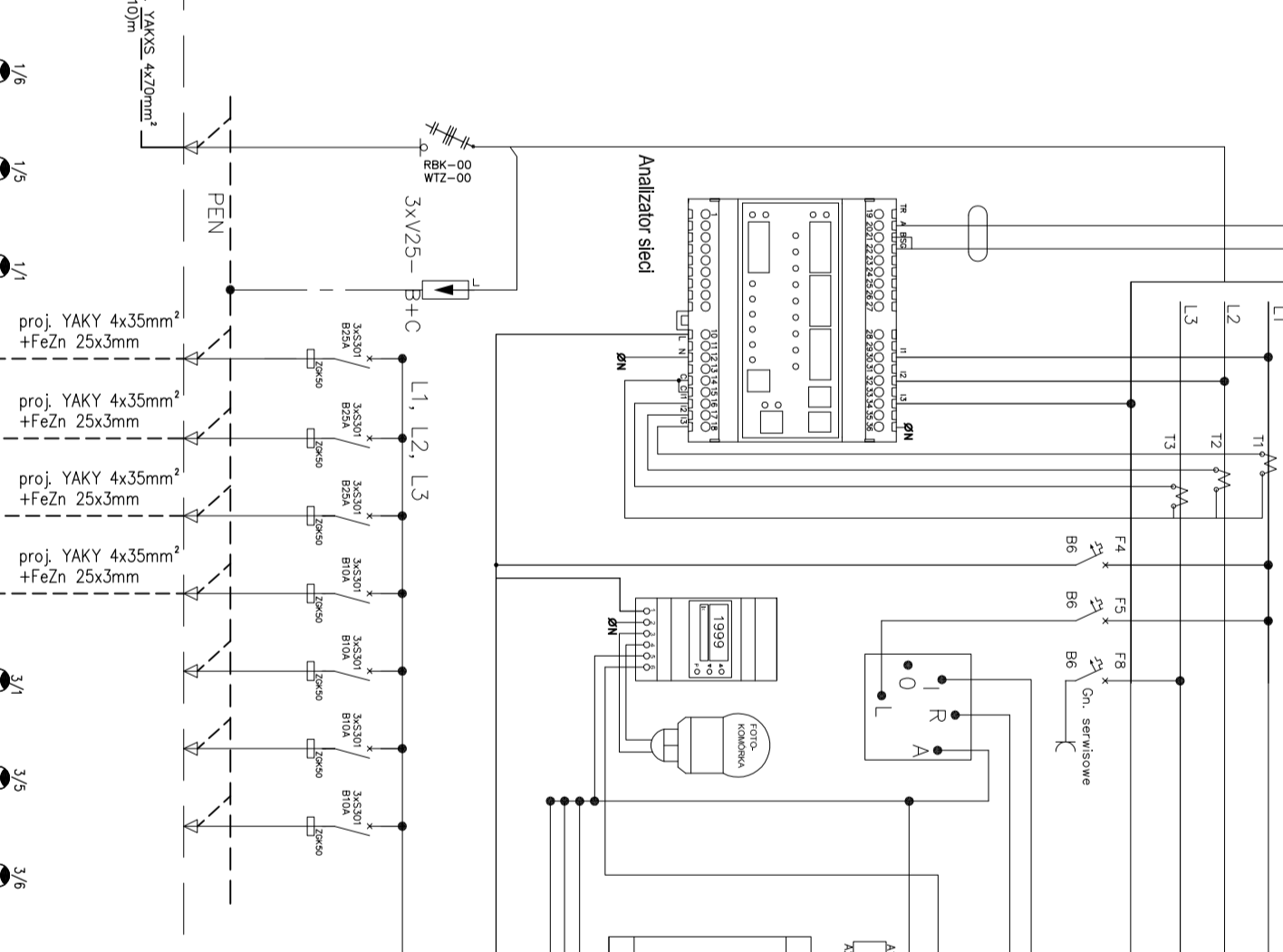

**Pracownia Projektowa PROMAR**  
 85-130 Pełplin  
 Rozentala ul. Bielawska 8  
**PROJEKT BUDOWLANY**

Zadanie:  
 BUDOWA DRÓGI WOLEWODZKIEJ NR 655 W JEJ DŁGOCIOWYM PRZEBIEGU  
 NA TERENIE MIASTA SUWAŁKI Z ZADANIEM 2 BUDOWA ULICY KLASY 6  
 W CIĄGU NIEMIECO PRZEBIEGU DRÓGI WOLEWODZKIEJ NR 655  
 OD UL. UBRANA DO UL. GEN. K. PUŁASKIEGO W SUWAŁKACH

Objekt:  
 Odcinek 3 od ul. Sepenskiej do ul. Utrata

Investor : **GINNA MIASTO SUWAŁKI**  
 ul. MICKIEWICZA 1  
 16-400 SUWAŁKI

Tytuł rys.: **SCHEMAT ZASILANIA SO nr 1016, 932, 959**

Projektant : mgr inż. Marcin Wdowiński  
 Data: 14.07.2015